

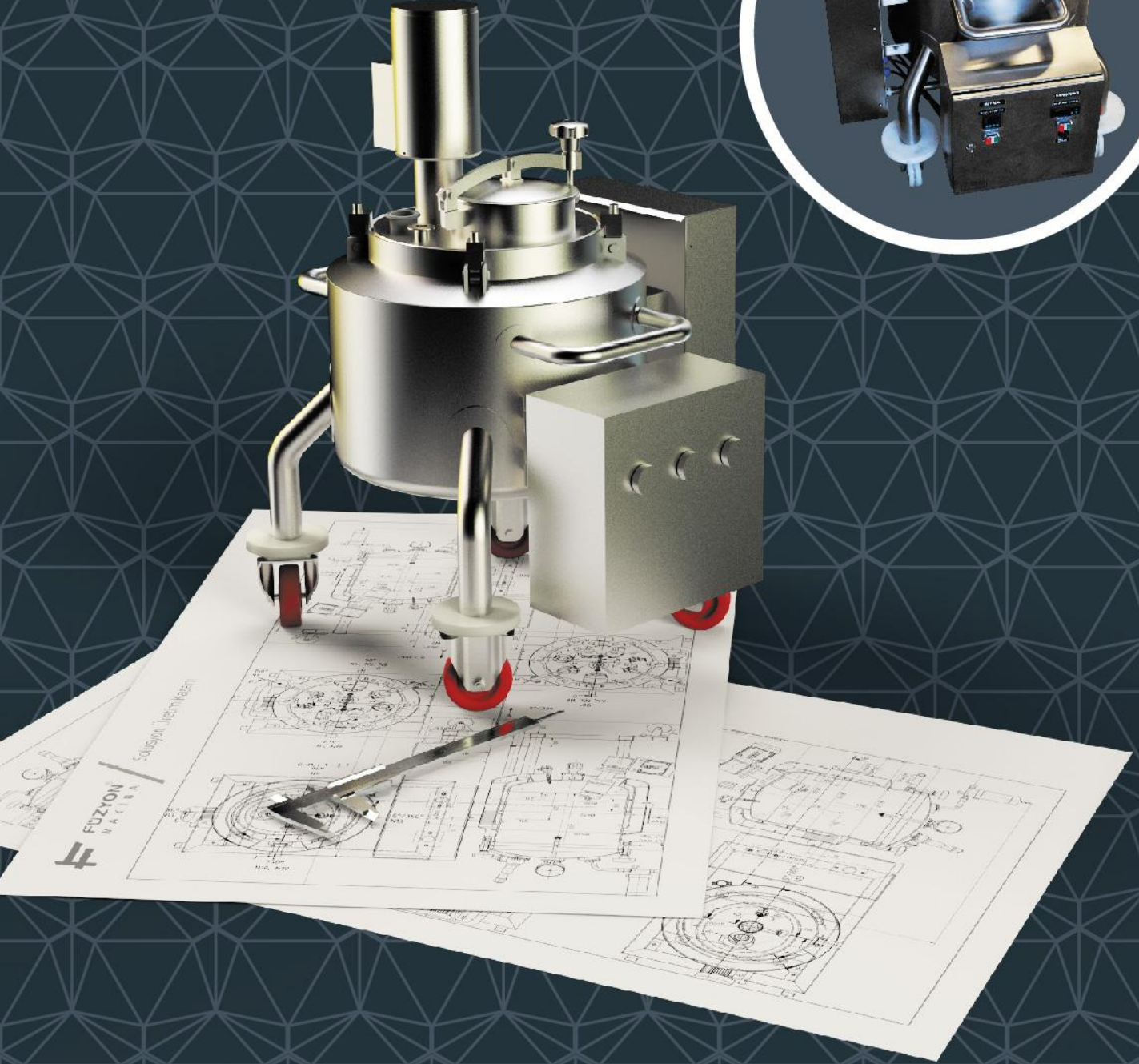

FUZYON®
MAKİNA

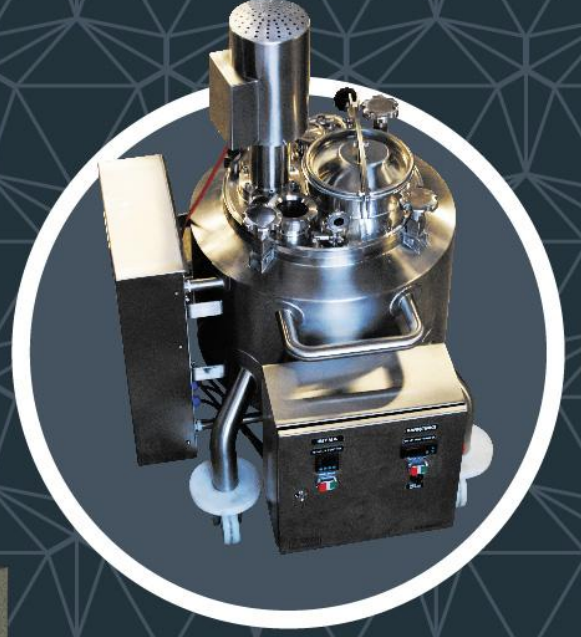

Firma Tanıtım **Katalođu**

"Sektörel Çözümlerimiz"

www.fuzyonmakina.com.tr



FÜZYON[®]
M A K İ N A

Füzyon Makina; ilaç, gıda, kimya ve sanayi firmalarına kaliteli üretim ekipmanlarının imalatını ve kurulumunu yapan bir mühendislik firmasıdır. Uzman kadromuz ile yüksek kalitede proses tankları, karıştırıcı sistemler, dolum üniteleri ve özel makinalar üretiyoruz. HACCP, GMP, HİJYEN kurallarına uygun ürünleri, planlama aşamasından tesisin anahtar teslimine uzanan faaliyetlerimizle tüm ihtiyaçlarınızı tek elden karşılıyoruz.

Makina yapımından süreç mühendisliğine, fabrikanın devreye alımından personel eğitimine esnek bir çerçevede hızlı, verimli ve yüksek teknoloji bir hizmet sunuyoruz. Uluslararası denetim firmalarıyla çalışıyor, müşterilerimizin isteğine bağlı olarak her türlü test ve denetimi bu firmaların gözetimi altında gerçekleştiriyoruz. Breau Veritas, Türk LOYDU gibi akredite kuruluşlar tarafından sertifikalandırılmış güncel teknoloji hizmetlerimiz, kaynakçılarımız ve uzman mühendislerimizle tüm ihtiyaçlarınızı tek elden karşılamak için sizlerle tanışmayı bekliyoruz.

İçindekiler

Sektörler (İlaç, Gıda, İçecek, Kimya ve Kozmetik)	2
Depolama Tankları	3
Proses Tankları, Basıncılı Tanklar ve Reaktörler	4
Mobil Üretim Tankları	5
Tablet, Toz ve Sıvı IBC konteyner tanklar	6
Mikser Tankları ve Karıştırıcı Sistemleri	7
Konveyör ve Dolum Sistemleri	8
Yıkama Sistemleri (CIP, SIP, DIP)	9
Paslanmaz Çelik Üretim Ekipmanları	10
Hijyenik Paletler	11
Paslanmaz Çelik Özel Üretim Makinaları	12
Üretim Tesisleri ve Makina Kurulumları	13
Nasıl Üretiyoruz?	16



İLAÇ

Sektörün gereksinimi olan detaylı prosesleri gerçekleştirebilecek kaliteki üretimler yapıyoruz. Ürün kalitesi için dünya standartlarını esas alacak tasarımlar yapıyoruz. İlaç sektörünün ihtiyacının yüksek kalite ve teknolojiyle üretilmiş sıvı (sölüsyon ve enjektabl ürünler), yarı sıvı (emülsiyonlar) ve toz karışımları olduğunun bilincinde olarak gerekli basınçlı, vakumlu veya atmosferik olarak dizayn edilmiş ekipmanları üretiyoruz. Ayrıca bunların tasarımı, imalatı ve montajını da içeren anahtar teslim süreçleri organize ediyoruz. Seyyar ya da sabit fermentörler, reaktörler, mikserler, süzüm ve depolama tanklarını birçok aksesuar ve özellikli ekipmanlarla birlikte sizlere sunuyoruz.



GIDA VE İÇECEK SEKTÖRÜ

Füzyon Makina olarak sektörün ihtiyaçlarını karşılayacak yetenekli tesisler ve ekipmanlar üretiyoruz. Gıda ve içecek üretiminde, ihtiyaçlarınıza yönelik imalatlar konusunda geniş bir çeşitlilik sunuyoruz. Gıda sektörünün gereksinimlerini karşılayacak ekipmanları tasarlıyor, üretiyor ve hatta sizin için kurulumunu gerçekleştiriyoruz. Uzaktan erişim, işletim ve denetim olanaklarını sağlayan otomasyonlarla anahtar teslim çözümler sunuyoruz.



Kimya ve kozmetik

Sektörün ihtiyacı olan hijyenik üretimi esas alan, kaliteli ürünler tasarlayıp üretiyoruz. Yüksek ürün kalitesi ile kimyasal karışımlar, esans, şampuan, losyon, merhem, pomad, krem, sabun vb. farklı viskozitelerdeki kozmetik ürünlerinin imalatındaki ekipmanları üretiyor, bunların tesislerdeki süreçlere adaptasyonunu, kurulumunu ve eğitimini sağlıyoruz.

Depolama Tankları

Firmamız uluslararası standartlara uygun, yüksek kalitede tüm hijyen proseslerine uyumlu; çeşitli ebat, hacim ve niteliklerde paslanmaz çelik malzemeden, dikey ve yatay konstrüksiyon silindirik depolama tankları, stok tankları, proses tankları, paslanmaz çelik kazanların üretimini yapmaktadır. Tesislerimizde başta ilaç, gıda, kimya firmaları olmak üzere pek çok sektör için tank çözümleri üretilmektedir.

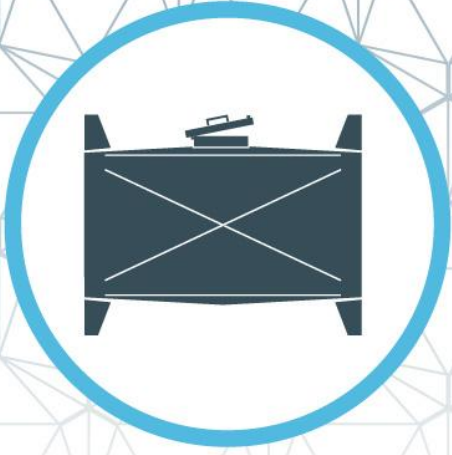



Proses Tankları, Basıncı Tanklar ve Reaktörler;

Sektörlerin gereksinimlerini karşılayacak yüksek kaliteli basınçlı yada basınçsız tankların istenilen tasarım kodlarına göre (ASME, PED, BS, AD 2000 vb.) tasarım ve imalatını gerçekleştiriyoruz . İç yüzey kalitesinde mekanik ayna polisaj ile $< 0,5 \mu\text{m}$ Ra değerine kadar ,daha hassas parçalarda ise elektropolisaj ile yüzey işleme uygulamaktayız. Atmosfere açık yada kapalı şekilde tarafımızdan dizayn edilmiş tankları , yardımcı donanımları ve otomasyonu, ex-proff (patlamaya karşı korunmuş) seçeneği ile imal ediyoruz. 50 litreden başlayan kapasiteler ile çok geniş bir imalat çeşitliliği sunmaktayız.

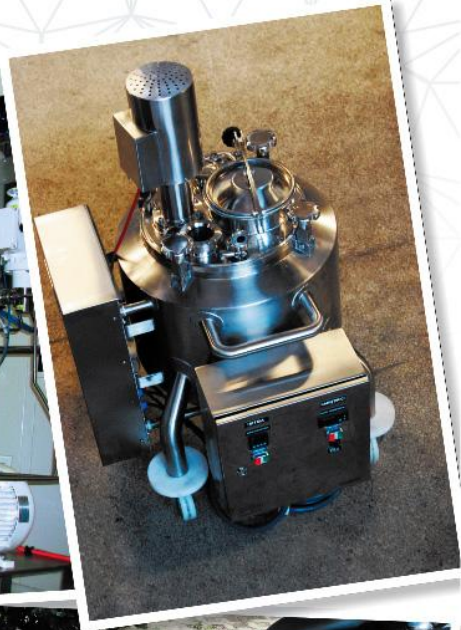

Mobil Üretim Tankları;

İmalatınızın gereksinimi olan hammaddenin ve mamulün işletmede rahat hareket ettirilebilmesi sağlayan mobil tankların üretimini yapıyoruz. Konteyner sistemlerimiz ile dozajlama, karıştırma, ambalaj, depolama ve taşıma sistemlerinizde en kalite çözümleri sunmaktayız. Bu ürünlerimiz ile müşterilerimizin optimum memnuniyetini sağlamak öncelikli hedefimizdir. İçinde barındırdığı kimyasalın yapısını göre ex-proff alanlarınızda antistatik tekerlekli mobil tank üretimlerini de geniş bir çeşitlilik ile gerçekleştiriyoruz. Yangına dayanımda F30 sınıfı ile lider tanklar üretiyoruz.





Tablet, Toz ve Sıvı IBC konteyner tankları;

ilaç, gıda ve kimya sektöründe CE belgeli GMP'ye uygun yüksek kalite ve standartlarda toz, sıvı ve tablet konteynerlerinin imalatını yapıyoruz. Bu konteynerlerin özel menhol kapakları, bunlara ait contaları, kelepçeleri, alt boşaltma vana grupları ve aktarım hunileri taleplerinize göre imal ediyoruz. Konteyner sistemlerimizle dozajlama, karıştırma, ambalaj, depolama ve taşıma sistemlerinizde en kalite çözümleri sunmaktayız. Bu ürünlerimiz ile müşterilerimizin optimum memnuniyetini sağlamak öncelikli hedefimizdir.



Mikser Tankları ve Karıştırıcı Sistemleri;

Gıda, ilaç, kozmetik ve petrokimya gibi çeşitli sektörlerin farklı özellik, yoğunluk ve viskozitelerdeki ürünlerinin karıştırılması ile ilgili mikserler üretiyoruz. Sıvı-sıvı, sıvı-toz, toz-toz fazında bulunan malzemelerin statik ve sıralı dinamik karıştırıcılar ile eşit homojen, kısa sürede ve ekonomik karıştırılmasına olanak sağlayan sistemleri tasarlayıp üretiyoruz. Karıştırıcı sistemleri talebinize göre proses tankı ile birlikte montajlı, otomasyonlu hazır teslim edebilme seçeneği sunuyoruz.



Konveyör ve Dolum Sistemleri;

Hijyenik üretim alanlarınızda kullanmak üzere paslanmaz çelikten bantlı konveyörler ve bunlar ile ilgili dolum sistemleri üretiyoruz. İşletmenize ve ürün yapınıza uygun, en iyi sistemi tasarlayıp anahtar teslim sistemler kuruyoruz. Konveyör sistemlerin sonrasında ihtiyacınız olan sıvı dolum ünitelerini de imal ediyoruz. Üretimde kalite, uygun fiyat ve zamanında teslimat firmamızın temel ilkeleri olup bu çerçevede hizmet vermeye devam etmekteyiz.

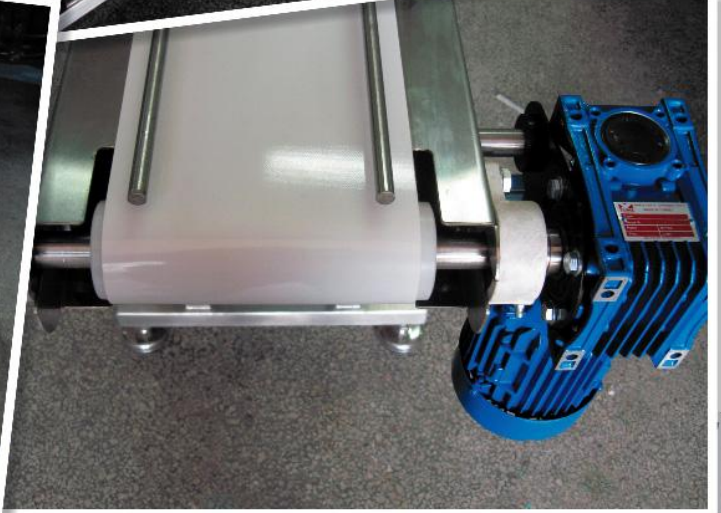

Yıkama Sistemleri (CIP, SIP, DIP);

Üretim öncesi, sonrası hat temizliğinin sanitasyonunun yerinde yapılmasına olanak sağlayan CIP,SIP,DIP ünitelerini gıda ,kimya ve ilaç sektörüne uygun tasarlayıp ürettiyoruz. Tüm modellerin ana özelliği su ve yıkama kimyasalının sistem içi sirkülasyonudur. Tam otomatik olan çalışan bu sistemler kimyasal tasarrufu sağlamak amacıyla başta iletkenlik ölçer,pH gibi birçok ölçüm sensörü ile donatılmıştır. Sistemin bir parçası olan kimyasal çözelti tankları ile kimyasal geri kazanılmaktadır. CIP sistemleri, gereksinime göre farklı kapasite ve özelliklerde dizayn edilebilir. 7,000 l/h- 50,000 l/h arası kapasite olabileceği gibi birden fazla kimyasal çeşidi desteklenebilir, termal sanitasyon veya kimyasal dezenfeksiyon seçenekleri sunulabilir.

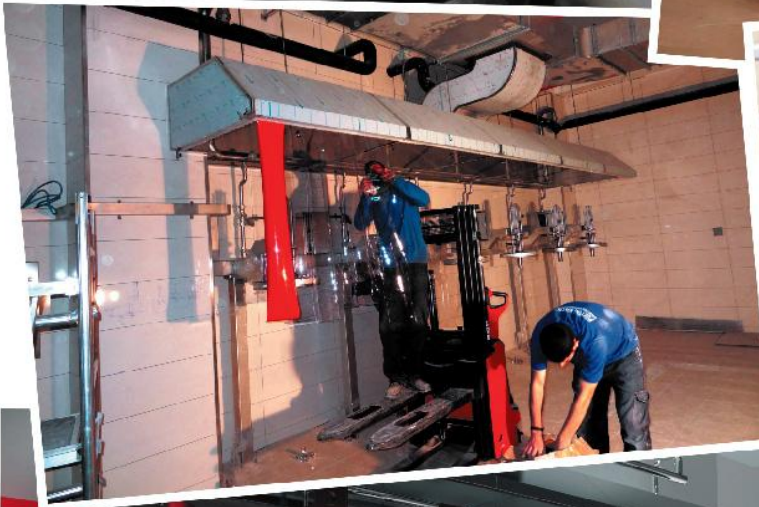



Paslanmaz Çelik Üretim Ekipmanları;

İlaç, Gıda ve kimya firmalarına temiz oda ve üretim alanları için gerekli paslanmaz çelikten ekipman imalatlarını yapıyoruz. Paslanmaz çelik özel çalışma tezgahları, malzeme kalıp dolapları, zımba kalıp dolapları, terazi masaları, trolleyler, raflar, çalışma merdivenleri, platformlar, ürün transfer yükleme hunileri, hammadde taşıma kazanları, yıkama odaları için evye donanımlı tezgahlar, liyofilizatör-otoklav tepsileri vb. gibi ekipmanların üretimlerini çok geniş bir çeşitlilik ile sağlamaktayız.



Hijyenik Paletler;

Üretim ve mühendislik uygulamaları konusunda çağın ileri tekniklerini kullanarak müşterilerimize en iyi hizmeti vermeyi amaçlayan Füzyon Makina üretim gamına yeni bir ürün daha eklemiştir. Hijyenik ortamlar için alüminyum palet imalatları. Söz konusu alüminyum paletleri, Türkiye de 8 eksenli robot otomasyon ile ve sertifikalı üreten lider firma konumuna gelmiştir. İşletmeniz açısından birçok fayda sağlayan alüminyum paletleri en iyi kalitede ve ihtiyaçlarınıza uygun olacak şekillerde üretiyoruz.

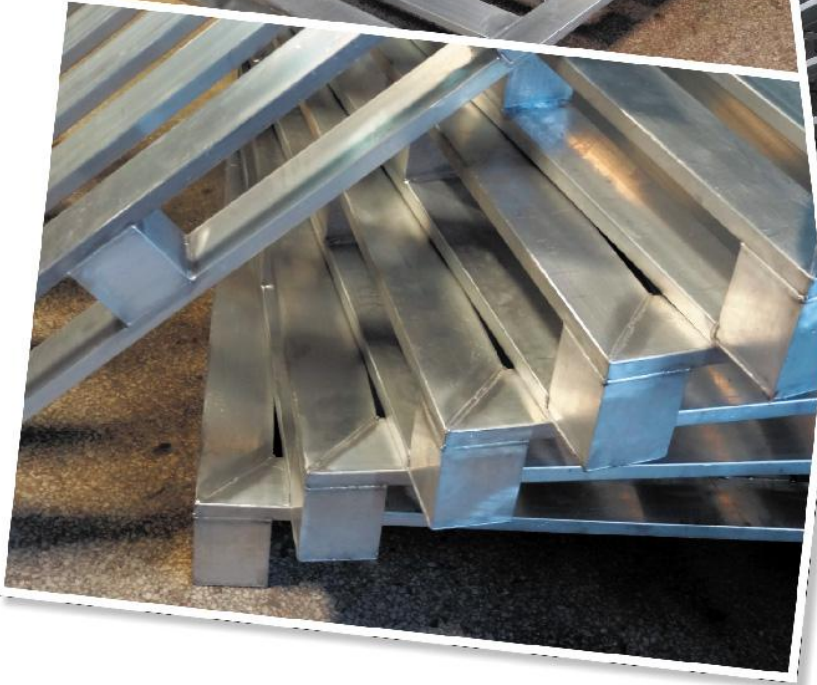
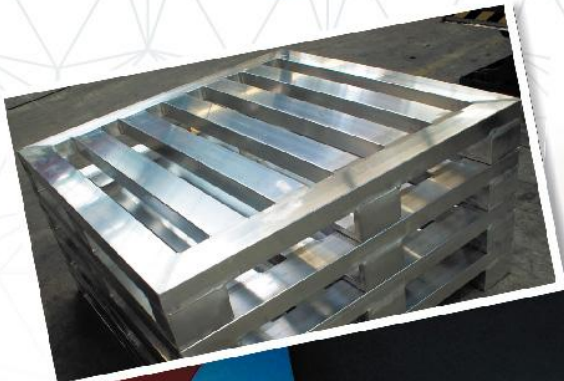



Paslanmaz Çelik Özel Üretim Makinaları

Prosesinizin gereksinimi olan özel üretim makinalarını, donanımları komple elektrik otomasyon sistemi ile tasarlayıp işletmenizde çalışır vaziyette teslim ediyoruz. Sektördeki bilgi birikimimiz ile çalışmakta olan sistemlerinizde ürün geliştirme uygulayarak, daha verimli ,daha kalıcı, kapasite artırıcı üniteler tasarlayıp üretiyoruz. Uzman tasarım ekibimiz, yetkin üretim personelimiz ve kalite kontrol ekipmanlarımız ile sizlere daha iyi ürünler sunmayı hedefliyoruz.



Üretim Tesisleri ve Makina Kurulumları;

Sektörün ihtiyaçlarını karşılayacak yetenekli tesisler ve ekipmanlar üretiliyoruz. Kullanıcı dostu tesisler, uzun ömürlü üretimin garantisidir. Füzyon Makina olarak gıda - içecek , kimya ve ilaç üretiminde hem benzersiz çözümlerde hem de tamamen ihtiyaçlarınıza yönelik tasarlanmış projeler konusunda geniş bir çeşitlilik sunuyoruz. Üretim alanları için özel sorumlulukla tasarlanmış anahtar teslim komple tesisleri tamamen kullanıcı dostu bir mantıkla işler hale getirdiğimiz gibi bu tür tesisler için sektörün gereksinimlerini karşılayacak ekipmanlar tasarlıyor, üretiyor ve hatta sizin için kurulumunu gerçekleştiriyoruz. Son derece modern kontrol ekipmanları ile en iyi üretim takibi yapabileceğiniz otomasyonlar sunuyoruz. Verimlilik ve yüksek ürün kalitesi tesislerimizin ana fikridir.



Kimya Üretim Projesi



Gıda Apiterası Üretim Tesis Projesi





tasarım

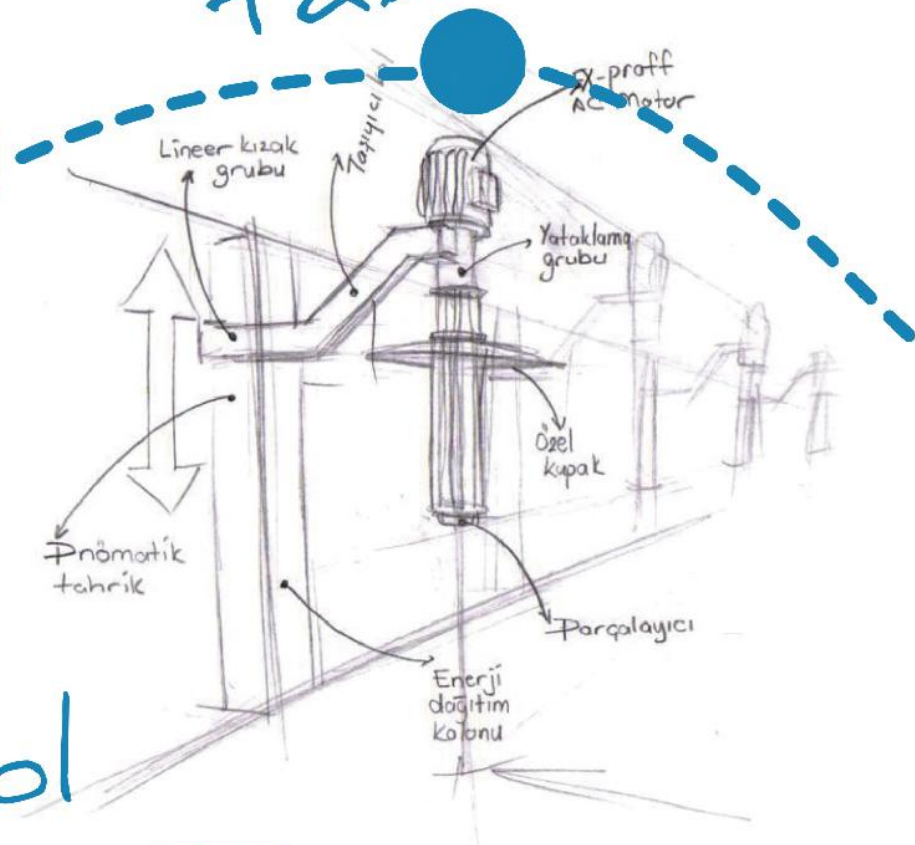

kontrol

otomasyon



projelendirme



üretim



montaj



Tel : +90 (212) 549 03 82 (pbx)
Faks : +90 (212) 549 03 88

E-Posta : info@fuzyonmakina.com

Web : www.fuzyonmakina.com.tr

Adres : İkitelli Organize Sanayi Bölgesi
İPKAS Yapı Koop. 10 A Blok No: 3-5
PK.34306 - İkitelli / İSTANBUL



FUZYON[®]
M A K İ N A



KOSGEB
www.kosgeb.gov.tr
Pusulula Çizgi Altı Basım
Basım Tarihi: 15.09.2014

© 2014 Füzyon Makina® Katalogda yer alan; görsel ve yazıların hakları saklıdır.
Füzyon Makina® katalog içerisinde yer verdiği ürünlerin teknik verilerini önceden haber vermeksizin değiştirme hakkını saklı tutar.
Ürünlerin teknik özellikleri hakkında beyan edilen teknik veriler, üretim koşul ve şartlarına göre değişiklik gösterebilir.